

NOTICE D'INSTALLATION, DE MISE EN SERVICE, D'ENTRETIEN ET D'UTILISATION

Poêles à granulés

Ambane 6

Ambane 9

Ambane 12



 **PERGE**

Lire attentivement les instructions de ce manuel avant d'installer, d'utiliser ou d'intervenir sur cet appareil.

La notice fait partie intégrante du poêle.

SOMMAIRE

1 INFORMATIONS GÉNÉRALES

- 1.1 Introduction
- 1.2 Comment utiliser la notice
- 1.3 Normes de sécurité
- 1.4 Description technique
- 1.5 Normes des granulés
- 1.6 Accessoires livrés de série
- 1.7 Normes de référence
- 1.8 Plaque signalétique
- 1.9 Arrêt du poêle
- 1.10 Instructions pour intervention et pièces détachées

2 TRANSPORT ET INSTALLATION

- 2.1 Emballage, stockage et transport
- 2.2 Local d'installation, mise en place et sécurité incendie
- 2.3 Prise d'air
- 2.4 Évacuation des produits de combustion
- 2.5 Raccordement électrique
- 2.6 Schéma électrique

3 INSTALLATION DU POÊLE

- 3.1 Distance minimale aux parois inflammables
- 3.2 Conformité des évacuations des fumées
- 3.3 Sécurité surpression chambre de combustion
- 3.4 Thermostat sécurité surchauffe réservoir de granulés
- 3.5 Sécurité contre le retour de flamme dans le canal d'alimentation de granulés
- 3.6 Dispositifs électriques de protections contre les surtensions
- 3.7 Sécurité contre les micro coupures d'alimentation électrique
- 3.8 Panne de ventilateur d'extraction de fumées

4 UTILISATION DU POÊLE

- 4.1 Introduction
- 4.2 Description du tableau de commande
- 4.3 Allumage
 - 4.3.1 Contrôle à effectuer avant l'allumage
 - 4.3.2 Phase d'allumage
- 4.4 Phase de travail
- 4.5 Phase d'extinction
- 4.6 Menus
 - 4.6.1 Menu 01 – Réglage ventilateur
 - 4.6.2 Menu 02 – Set horaire
 - 4.6.3 Menu 03 – Set Chrono
 - 4.6.4 Menu 04 – Sélect langue
 - 4.6.5 Menu 05 – Mode stand-by
 - 4.6.6 Menu 06 – Mode silence
 - 4.6.7 Menu 07 – Charge initiale
 - 4.6.8 Menu 08 – État du poêle
 - 4.6.9 Menu 09 – Settings général
- 4.7 Télécommande
 - 4.7.1 Remplacement de la batterie
- 4.8 Thermostat – chrono thermostat externe
- 4.9 Arrêt prolongé (fin de saison)

5 NETTOYAGE DU POÊLE

- 5.1 Nettoyage du bol de combustion
- 5.2 Nettoyage du cendrier
- 5.3 Nettoyage de la vitre et des fentes d'aération
- 5.4 Nettoyage de l'extracteur de fumées et de la chambre de combustion
- 5.5 Nettoyage du venturi
- 5.6 Nettoyage du conduit de fumées

6 AVERTISSEMENTS GÉNÉRAUX

7 RECHERCHE DE PANNES

1 INFORMATIONS GENERALES

1.1 Introduction

Cher Client,

cette notice a pour but de vous informer des règles à respecter pour installer et utiliser ce poêle, et de vous conseiller dans les différentes étapes de l'installation. Lisez attentivement cette notice et observez scrupuleusement les conseils qui vous sont donnés afin que ce poêle donne toute satisfaction pendant longtemps et que toutes les possibilités offertes par celui-ci répondent aux exigences de l'installation.

1.2 Comment utiliser la notice

PERGE se réserve le droit de modifier les caractéristiques de ses produits sans être pour autant dans l'obligation d'apporter ces modifications aux produits existants ou déjà livrés.

Les opérations d'installation, d'utilisation et d'entretien du poêle devront satisfaire les règles décrites dans le manuel ainsi que les normes Européennes, françaises et départementales.

Les dessins, cotes, schémas et autres configurations reportés dans ce manuel sont donnés à titre d'exemple.

La présente notice technique fait partie intégrante du produit. Elle doit toujours être avec le poêle.

En cas de perte, vous pouvez en demander une copie au service technique PERGE.



Ce symbole indique la présence d'un message important auquel il faut prêter la plus grande attention. Le non respect des instructions peut provoquer des dommages aux personnes et/ou au poêle.

Une note qui réclame une attention particulière est mise en évidence par un **“texte en gras”**

1.3 Normes de sécurité

- Lire la notice technique d'installation, de mise en service, d'entretien et d'utilisation du poêle avant d'installer, mettre en route et dépanner le poêle.
- L'installation, le raccordement, la mise en service et l'entretien doivent être réalisés par un technicien qualifié.
- Connecter le poêle à un conduit de fumée conforme aux normes en vigueur et équiper d'une trappe de visite. Le raccordement de plusieurs poêles doit être fait dans le respect des normes et D.T.U.
- Raccorder la prise d'aspiration du poêle à l'extérieur à l'aide d'un tube. Dans le cas contraire, le local devra être ventilé suivant les normes et/ou D.T.U. en vigueur.
- Raccorder le poêle à une prise électrique en 230 V- 50 Hz conforme à la norme.
- Vérifier que le réseau électrique et la prise sont correctement dimensionnés pour supporter la puissance maximum de l'appareil inscrite sur la plaque signalétique et dans la notice technique.
- Avant chaque opération d'entretien, débrancher la prise électrique et s'assurer que le poêle est froid.
- Ne pas utiliser de liquide ou produit inflammable pour allumer le poêle ou raviver la flamme. Lorsque le poêle est en service, l'allumage des granulés est automatique.
- Le poêle doit être alimenté uniquement avec des granulés de bois possédant les caractéristiques techniques décrites dans ce manuel.
- Le Poêle ne doit pas être utilisé comme incinérateur.
- N'obstruer en aucun cas, l'entrée d'air comburant ou la sortie des fumées.
- Il est interdit et dangereux de manipuler des produits inflammables ou explosifs à proximité de l'appareil durant son fonctionnement.
- Ne pas retirer ou modifier la grille de protection du réservoir de granulés ou aucun autre dispositif de sécurité.
- Il est interdit de faire fonctionner le poêle avec la porte du foyer ouverte et/ou la vitre endommagée ou cassée.
- Durant le fonctionnement, la forte chaleur développée par la combustion du granulé chauffe fortement certaines surfaces du poêle et plus particulièrement la porte foyer, la poignée si elle est restée posée sur la porte et le tube d'évacuation des fumées. Par conséquent, éviter tous contacts avec ces parties sans les protections appropriées.
- Tenir à bonne distance tous objets ne résistant pas à la chaleur et/ou inflammables.
- Nettoyer à intervalles réguliers le bol de combustion, à chaque mise en service ou recharge de granulés par exemple.
- Faire nettoyer à intervalles réguliers les conduits de fumées et le foyer par une personne qualifiée.
- Pour éviter la formation de fumées et d'imbrulés durant les phases d'allumage ou de fonctionnement, il est indispensable de retirer l'excédent de granulés imbrulés du bol de combustion avant de procéder à une nouvelle mise en route.
- Informer les enfants et les invités des règles de sécurité décrites ci-dessus.
- En cas de problème de fonctionnement, le poêle ne doit être remis en service qu'après avoir procédé à la réparation de la cause du défaut de fonctionnement.
- Perge décline toute responsabilité en cas d'utilisation de pièces détachées non conformes à l'original.
- Utiliser uniquement les pièces détachées d'origine PERGE.
- L'utilisation de pièces qui ne sont pas d'origine peut créer des dommages aux personnes et/ou aux biens et dégage PERGE de toute responsabilité.



Perge décline toute responsabilité en cas de défaillances, pannes ou accidents dus au non respect des règles précisées dans la présente notice technique.

1.4 Description technique

Le poêle fonctionne exclusivement avec des granulés et émet dans la pièce où il est installé une chaleur saine en toute sécurité. La régulation automatique qui l'équipe garantit un rendement optimal et une parfaite hygiène de combustion. De plus, il est équipé de systèmes de sécurité garantissant un fonctionnement sûr, aussi bien pour l'utilisateur que pour l'intégrité de l'appareil.

Le poêle, s'il est installé dans les règles, fonctionne quelles que soient les conditions climatiques, cependant ses systèmes de sécurité peuvent intervenir en cas de conditions extrêmes telles que fort vent ou gel du conduit d'évacuation des fumées.

AMBANE 6 Panneaux acier

Structure	Acier et fonte	
Chambre de combustion	Acier et fonte	
Puissance nominale - réduite	<i>P. nom. 6.97 kW</i>	<i>P. réd. 2.58 kW</i>
Consommation horaire de granulé <i>P. nom.- P. réd.</i>	<i>P. nom. 1.612 kg./h*</i>	<i>P. réd. 0.572 kg./h.*</i>
Rendement <i>P nom.- P réd</i>	<i>P. nom. 91.63 %</i>	<i>P. réd. 95.66 %</i>
Température sortie fumées <i>P. nom.- P. réd</i>	<i>P. nom. 151°C</i>	<i>P. réd. 80.2°C</i>
Emissions CO à 13% O2	<i>P. nom. 0.02 %</i>	<i>P. réd. 0.02 %</i>
Emissions de poussières	<i>P. nom. 13.7 mg/m3</i>	
Tirage conduit de fumées	10-14 Pa	
Ø tube d'évacuation des fumées	Ø 80 mm	
Ø tube prise d'air	Ø 50 mm	
Alimentation électrique	230V/50 Hz	
Consommation électrique	420 W max en phase d'allumage 120 W en fonctionnement	
Distance min de sécurité Arrière /droite-gauche /sol	200 /300 /0 mm	
Dimensions (mm)	H x L x P = 980 x 430 x 517 mm	
Poids du poêle	90 kg	
Capacité réservoir	24 Litres (~17 kg)	
Volume max chauffé	159 m3 **	

AMBANE 9 Panneaux acier ou verre fumé

Structure	Acier et fonte	
Chambre de combustion	Acier et fonte	
Puissance nominale - réduite	<i>P. nom. 9.29 kW</i>	<i>P. réd. 2.58 kW</i>
Consommation horaire de granulé <i>P. nom.- P. réd.</i>	<i>P. nom. 2.2 kg./h*</i>	<i>P. réd. 0.57 kg./h.*</i>
Rendement <i>P nom.- P réd</i>	<i>P. nom. 89.26 %</i>	<i>P. réd. 95.66 %</i>
Température sortie fumées <i>P. nom.- P. réd</i>	<i>P. nom. 182.2°C</i>	<i>P. réd. 80.2°C</i>
Emissions CO à 13% O2	<i>P. nom. 0.01 %</i>	<i>P. réd. 0.02 %</i>
Emissions de poussières	<i>P. nom. 6.1 mg/m3</i>	
Tirage conduit de fumées	10-14 Pa	
Ø tube d'évacuation des fumées	Ø 80 mm	
Ø tube prise d'air	Ø 50 mm	
Alimentation électrique	230V/50 Hz	
Consommation électrique	420 W max en phase d'allumage 120 W en fonctionnement	
Distance min de sécurité Arrière /droite-gauche /sol	200 /300 /0 mm	
Dimensions (mm)	H x L x P = 980 x 430 x 517 mm	
Poids du poêle	90 kg	
Capacité réservoir	24 Litres (~17 kg)	
Volume max chauffé	212 m3 **	

AMBANE 12 Panneaux acier

<i>Structure</i>	Acier et fonte	
<i>Chambre de combustion</i>	Acier et fonte	
<i>Puissance nominale - réduite</i>	<i>P. nom. 12,83 kW</i>	<i>P. réd. 3,66 kW</i>
<i>Consommation horaire de granulé P. nom.- P. réd.</i>	<i>P. nom. 3,04 kg.∕h*</i>	<i>P. réd. 0,81 kg.∕h.*</i>
<i>Rendement P nom.- P réd</i>	<i>P. nom. 89,25 %</i>	<i>P. réd. 91,43 %</i>
<i>Température sortie fumées P. nom.- P. réd</i>	<i>P. nom. 202,5°C</i>	<i>P. réd. 86,7°C</i>
<i>Émissions CO à 13% O2</i>	<i>P. nom. 0,01 %</i>	<i>P. réd. 0,01 %</i>
<i>Émissions de poussières</i>	<i>P.nom. 8 mg∕m3</i>	
<i>Tirage conduit de fumées</i>	10-14 Pa	
<i>∅ tube d'évacuation des fumées</i>	∅ 80 mm	
<i>∅ tube prise d'air</i>	∅ 50 mm	
<i>Alimentation électrique</i>	230V/50 Hz	
<i>Consommation électrique</i>	420 W max en phase d'allumage 140 W en fonctionnement	
<i>Distance min de sécurité Arrière /droite-gauche /sol</i>	200 /300 /0 mm	
<i>Dimensions (mm)</i>	H x L x P = 980 x 430 x 517 mm	
<i>Poids du poêle</i>	90 kg	
<i>Capacité réservoir</i>	28 Litres (~20 kg)	
<i>Volume max chauffé</i>	293 m3 **	

* La consommation de granulés peut varier suivant la qualité du granulé utilisé et de leur stockage.

** Pour un besoin de 35 W/h par m3. Le besoin énergétique d'un bâtiment varie en fonction de son isolation thermique, du type de construction et de la zone climatique.

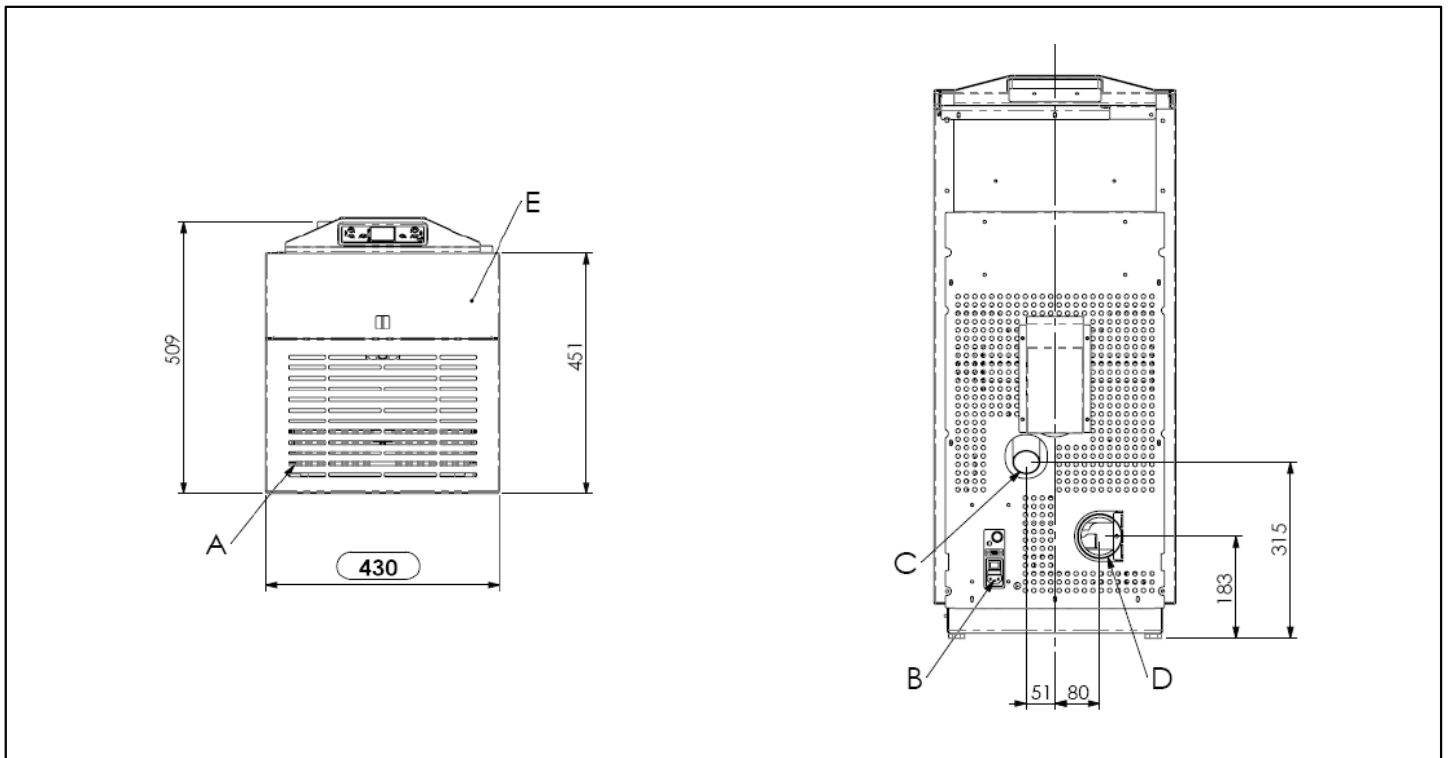
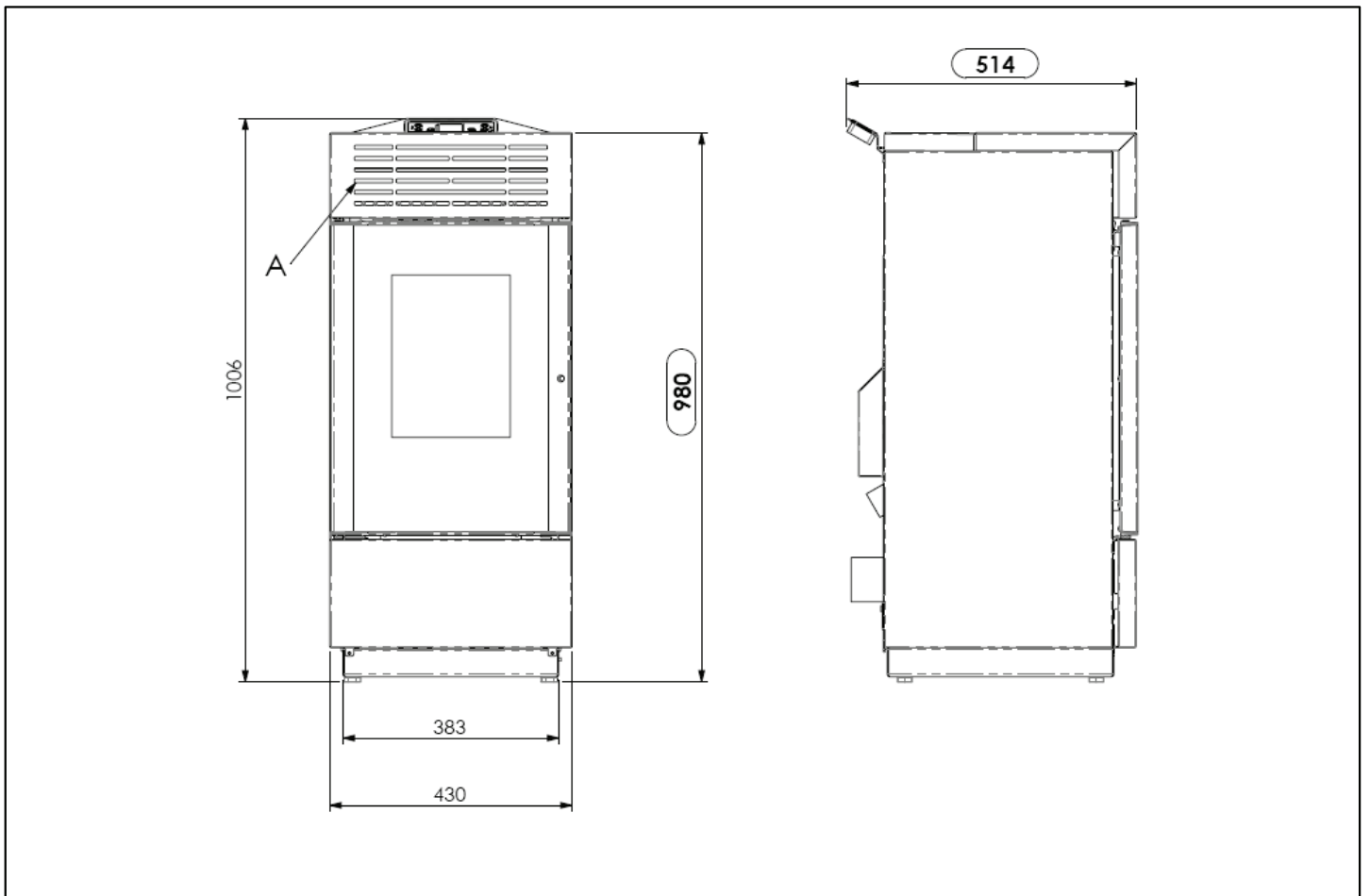

Légende:

- A- Grille de passage d'air
- B- Raccordement câble électrique
- C- Position tube aspiration air comburant \varnothing 50mm
- D- Position tube évacuation fumées \varnothing 80mm
- E- Trappe réservoir granulés

Encombrement **AMBANE 6 – 9 Panneaux acier**

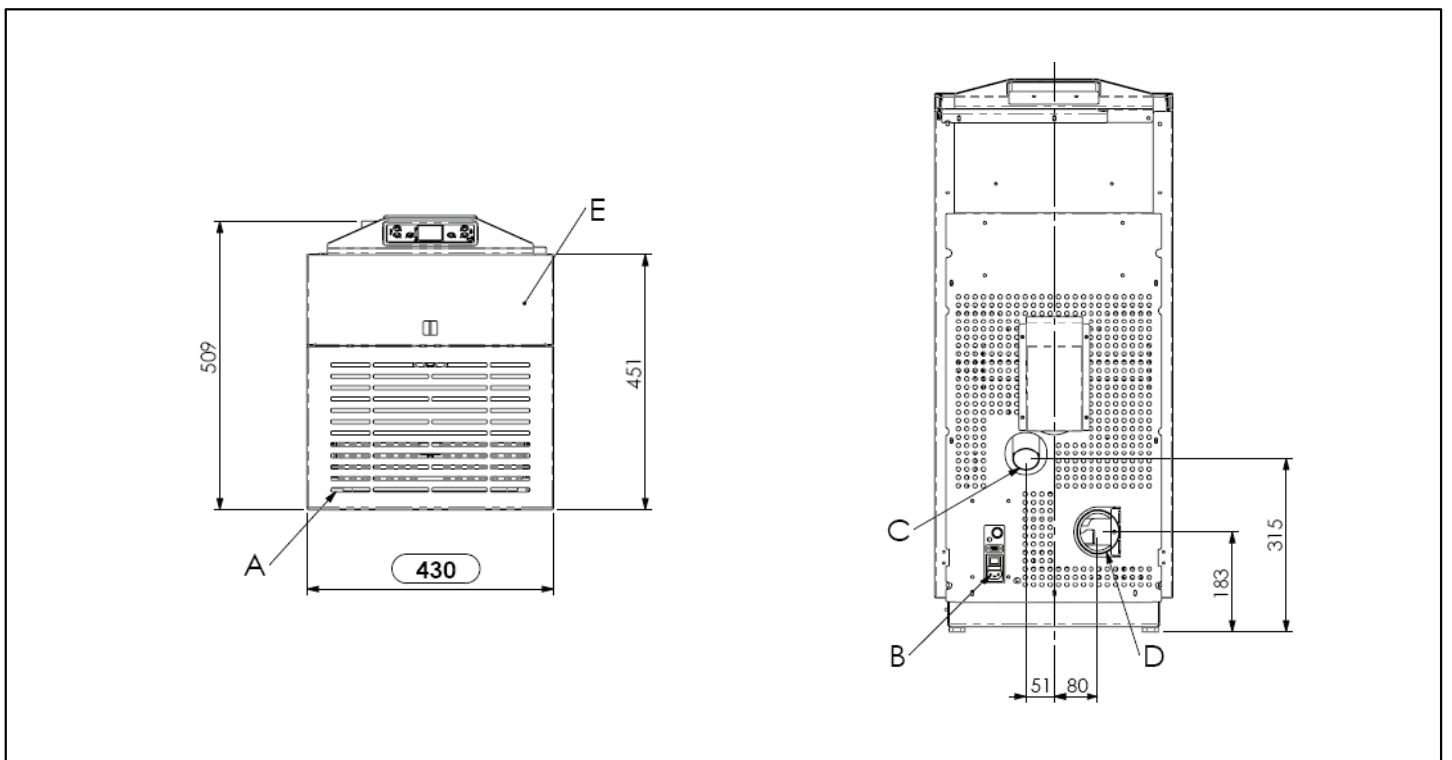
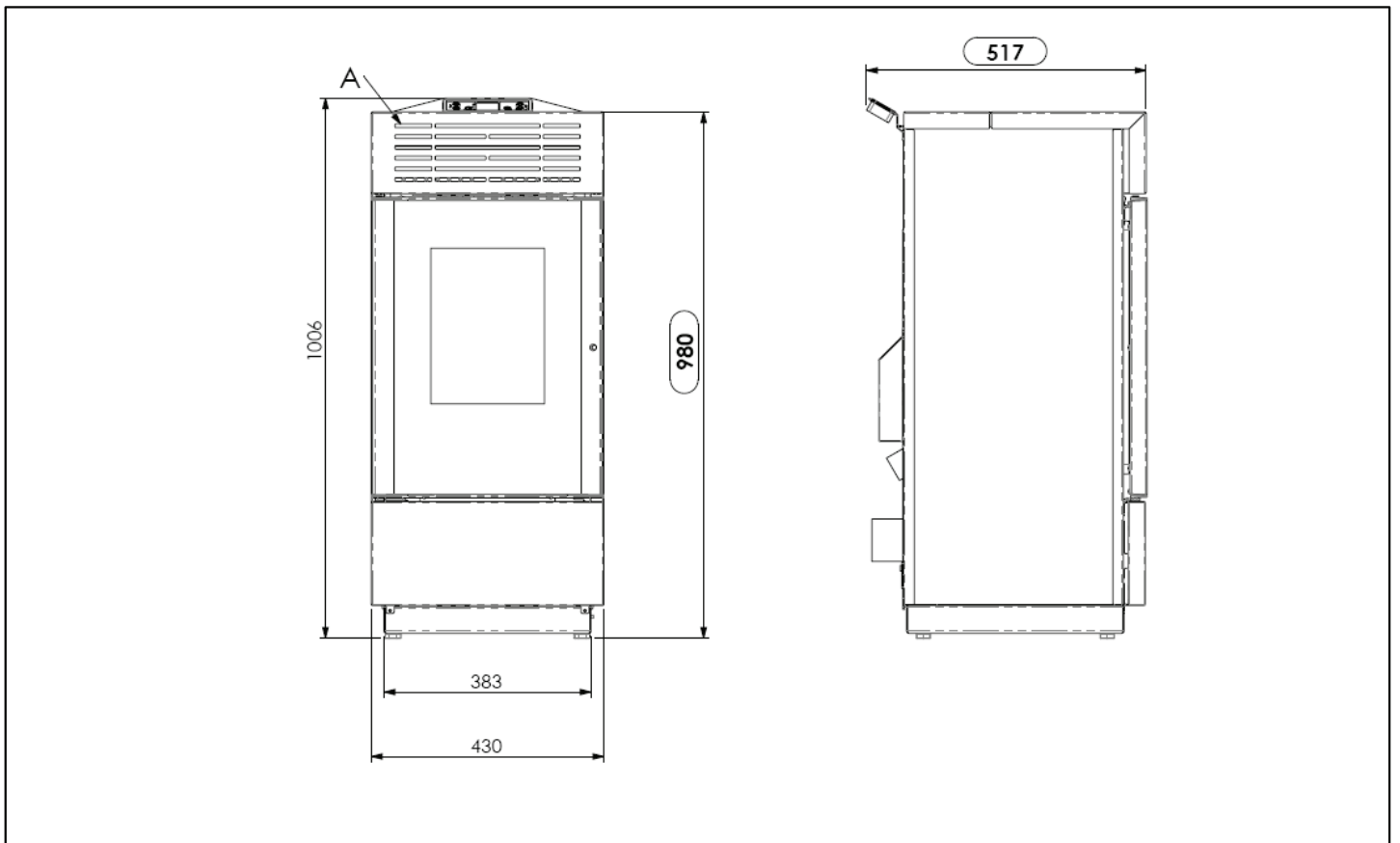

Légende:

- A- Grille de passage d'air
- B- Raccordement câble électrique
- C- Position tube aspiration air comburant \varnothing 50mm
- D- Position tube évacuation fumées \varnothing 80mm
- E- Trappe réservoir granulés

Encombrement **AMBANE 9 Panneaux verre**

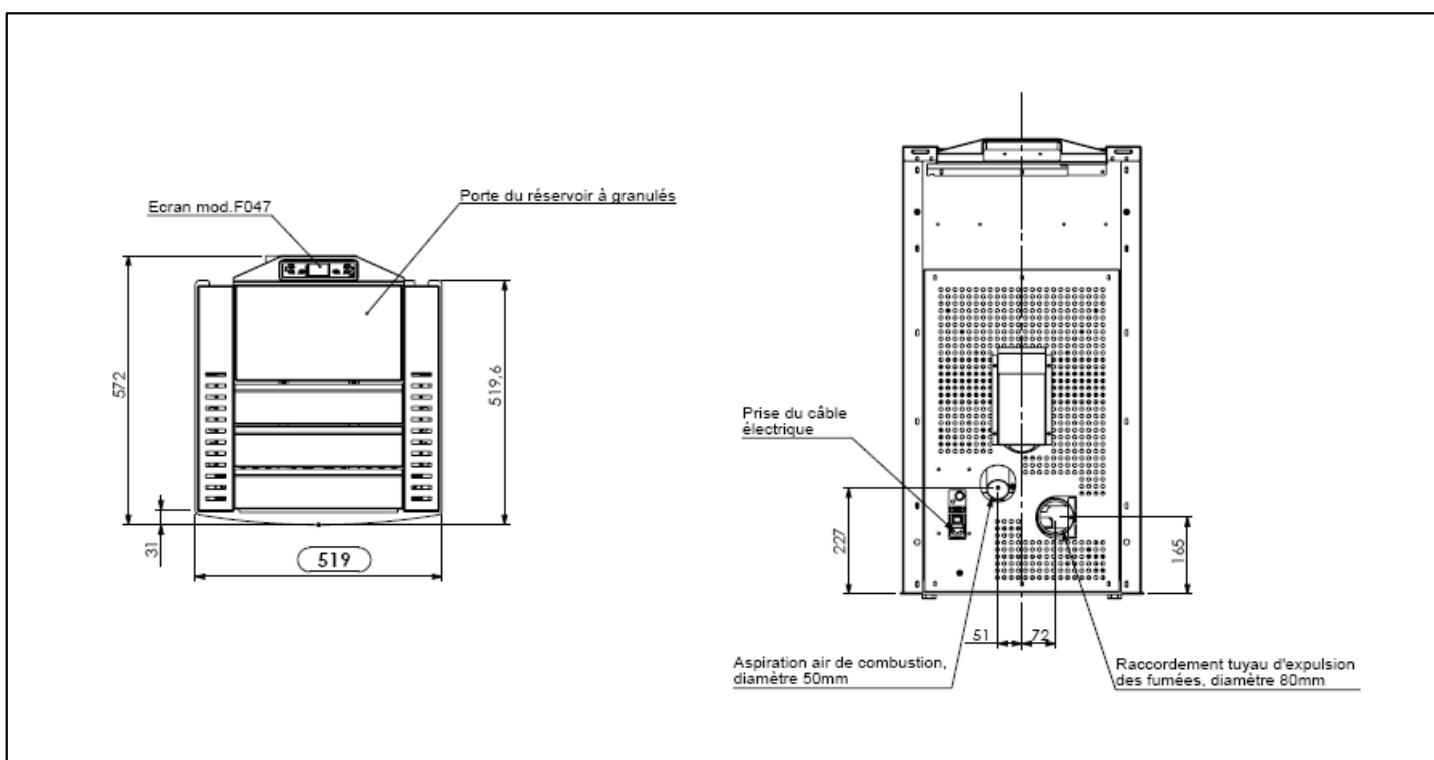
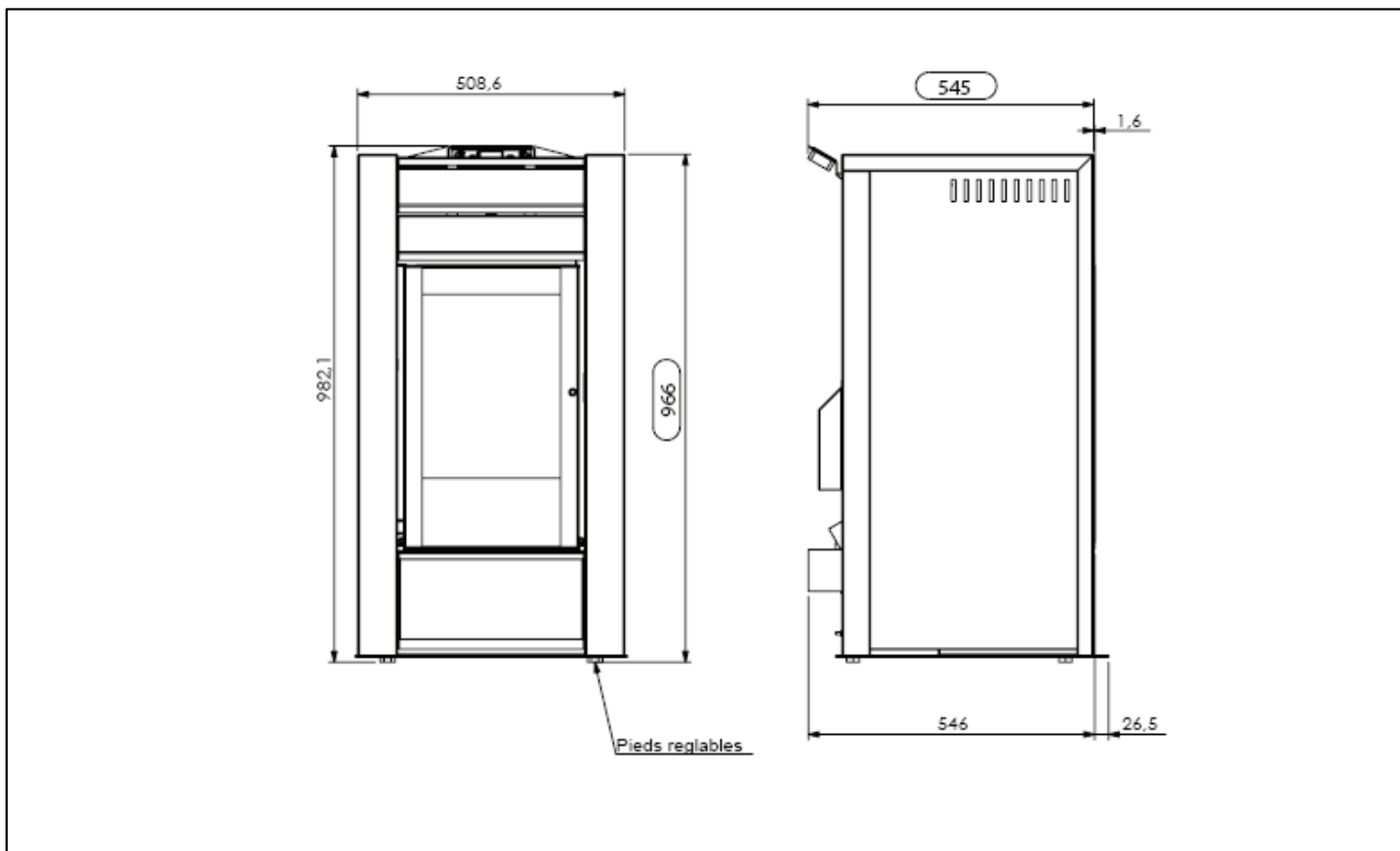

Légende:

- A- Grille de passage d'air
- B- Raccordement câble électrique
- C- Position tube aspiration air comburant \varnothing 50mm
- D- Position tube évacuation fumées \varnothing 80mm
- E- Trappe réservoir granulés

Encombrement **AMBANE 12** Panneaux acier

Poignée pour l'ouverture et la fermeture de la porte foyer (sauf pour Ambane 12) :

- Ouverture: sens antihoraire
- Fermeture: sens horaire

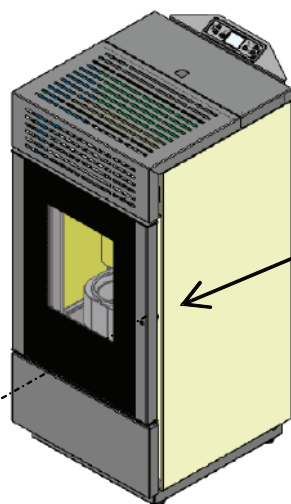
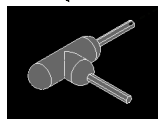

Pour ouvrir la porte, introduire la clé fournie avec le poêle dans la serrure et la tourner dans le sens antihoraire

1.5 Normes des granulés

Les poêles Ambane fonctionnent exclusivement avec des granulés de différentes essences de bois conformes à la norme **DIN plus 51731** ou **NF EN 14961** ou **Ö-Norm M 7135** ou ayant les caractéristiques suivantes :

Pouvoir calorifique	min 4.8 kWh/kg (4180 kcal/kg)
-Densité	680-720 kg
Humidité	max 10% du poids
Diamètre:	6 ±0.5 mm
Pourcentage de cendres	max 1.5% du poids
Longueur:	min 6 mm - max 30 mm
Composition:	100% bois, non traité ou recyclé, sans adjonction de produit liant et sans écorce conformément aux normes en vigueur
Emballage	En sachet réalisé en matériau éco-compatible ou biodégradable ou en papier

Le réservoir de granulés se trouve sur la partie supérieure du poêle. La trappe se trouve sur le dessus du réservoir. Le remplissage se fait manuellement, poêle éteint en veillant à ne pas les faire déborder du réservoir.

L'utilisation de granulés avec des caractéristiques différentes de celles utilisées par le technicien lors de la première mise en service pourra nécessiter un nouveau réglage des paramètres du poêle, qui ne sera pas pris en garantie.



- **Stocker les granulés dans un lieu sec et exempt d'humidité.**
- **Afin de garantir un bon fonctionnement du poêle, il est interdit d'introduire manuellement des granulés ou autres combustibles dans le bol de combustion**
- **Ne pas remplir le réservoir avec des granulés non conformes.**
- **Attention à ne pas introduire de corps étrangers dans le réservoir tels que des récipients, boîtes, sacs, pièces métalliques ou autres.**
- **L'utilisation de granulés non-conformes peut endommager et/ou porter atteinte au fonctionnement du poêle annulera votre garantie et dégage la responsabilité du constructeur.**

1.6 Accessoires livrés de série

L'équipement de base comprend :

- Câble d'alimentation électrique ;
- Notice d'installation, de mise en service, d'entretien et d'utilisation ;
- Poignée pour l'ouverture et la fermeture de la porte foyer ;
- Télécommande ;
- Gant ;
- 4 pieds réglables

1.7 Normes de référence

Norme NF EN14785:2006 : Appareils de chauffage domestique à convection à granulés de bois - Exigences et méthodes d'essai

Norme NF EN 60335-1 : Sécurité des appareils électrodomestiques et analogues - Partie 1

Norme NF EN 60335-2 : Sécurité des appareils électrodomestiques et analogues - Partie 2

Norme NF EN 55014-1 : Compatibilité électromagnétique - Exigences pour les appareils électrodomestiques, outillages électriques et appareils analogues - Partie 1 : Emission ;

Norme NF EN 55014-2 : Compatibilité électromagnétique. Exigences pour les appareils électrodomestiques, outillages électriques et appareils analogues - Partie 2 : immunité

Norme NF EN 61000-3-2 : Compatibilité électromagnétique. Limites pour les émissions de courant harmonique (courant appelé par les appareils inférieur ou égal à 16 A par phase);

Norme NF EN 61000-3-3 : Compatibilité électromagnétique. Limitation des variations de tension, des fluctuations de tension et du papillotement dans les réseaux publics d'alimentation basse tension pour les matériels ayant un courant assigné inférieur ou égal à 16 A par phase

Norme CEI EN 62233 : Méthodes de mesures des champs électro-magnétiques des appareils électrodomestiques et similaires en relation avec l'exposition humaine.

D.T.U. 24.1 Travaux de fumisterie - systèmes d'évacuation des produits de combustion desservant un ou des appareils

Norme DIN plus 51731 : Normes concernant les spécifications et la classification des granulés

NF EN 14961 :

Ö-Norm M 7135 :

1.8 Plaque signalétique

La plaque signalétique est apposée sur le panneau arrière du poêle. Elle reporte les informations suivantes :

Modèle

Puissance électrique absorbée

Numéro de série

Dimension tube évacuation fumées

Type de combustible

Dimension tube de reprise d'air

Puissance thermique nominale et réduite

Tirage conduit de fumées

Consommation à la P. nom. et P. réd.

Dimensions du poêle

Température fumées à la P. nom. et P. réd.

Distance de sécurité aux matériaux inflammables

Rendement thermique

Poids

Tension d'alimentation

1.9 Arrêt du poêle

En fin de saison, lorsque vous décidez d'arrêter votre poêle, coupez l'alimentation électrique après avoir vidé complètement le réservoir de granulés. Prévoir de prendre un rendez vous avec un technicien qualifié pour faire procéder à l'entretien annuel obligatoire.

1.10 Instructions pour interventions et pièces détachées

Pour faciliter l'intervention du technicien pour obtenir une pièce détachée, il est important lors de l'appel ou de l'envoi d'une télécopie de préciser le modèle exact de l'appareil, le numéro de série et la date de mise en service et d'expliquer le plus clairement possible l'anomalie rencontrée.



- Les interventions sur le poêle doivent être effectuées par un technicien qualifié.
- Avant toute intervention, s'assurer que le poêle est froid et que l'alimentation électrique est débranchée.
- Utiliser uniquement les pièces détachées d'origine.

2 TRANSPORT ET INSTALLATION

2.1 Emballage, stockage et transport

Le déplacement du poêle dans son emballage d'origine, peut être réalisé à l'aide d'un chariot élévateur ou transpalette. L'écartement des fourches doit être au maximum de la largeur de la palette afin de limiter tous risques de chute de l'appareil durant son déplacement. S'assurer que l'appareil de manutention utilisé soit en mesure de supporter le poids de l'appareil reporté sur la plaque signalétique au dos de celui-ci ou dans la notice technique.

L'ouverture de l'emballage doit être réalisée conformément à la notice jointe à l'appareil. La pose du poêle doit être faite en douceur afin de ne pas endommager l'appareil ou le revêtement de sol. On se sera au préalable assuré que le sol est en mesure de supporter le poids du poêle. L'évacuation de l'emballage vide est à la charge de l'utilisateur et doit être fait dans le respect des normes en vigueur.

2.2 Local d'installation, mise en place et sécurité incendie

Le local d'installation doit être correctement ventilé pour assurer une alimentation en air comburant correcte au brûleur afin de garantir une parfaite hygiène de combustion.

L'appareil doit être installé dans un local dont la température ne peut descendre en dessous de 0°C.

Afin d'éviter tous risques d'incendie, respecter les distances minimales entre l'appareil et les matériaux inflammables conformément au schéma ci-dessous. La distance de 1,5 m à l'avant de l'appareil est liée aux risques de projections de matériaux incandescents lors de l'ouverture de la porte.

Si le revêtement de sol est inflammable tel que bois ou autres, un écran de protection en métal ou en verre trempé devra être interposé entre le sol et l'appareil. Sa dimension devra être supérieure ou égale au socle de l'appareil et déborder plus largement à l'avant de l'appareil afin de protéger le sol de projections en cas d'ouverture de la porte durant le fonctionnement du poêle.

La distance entre le conduit de fumées et les parois inflammables doit être fait en conformité avec les normes et règlements en vigueur comme le D.T.U. 24-1.

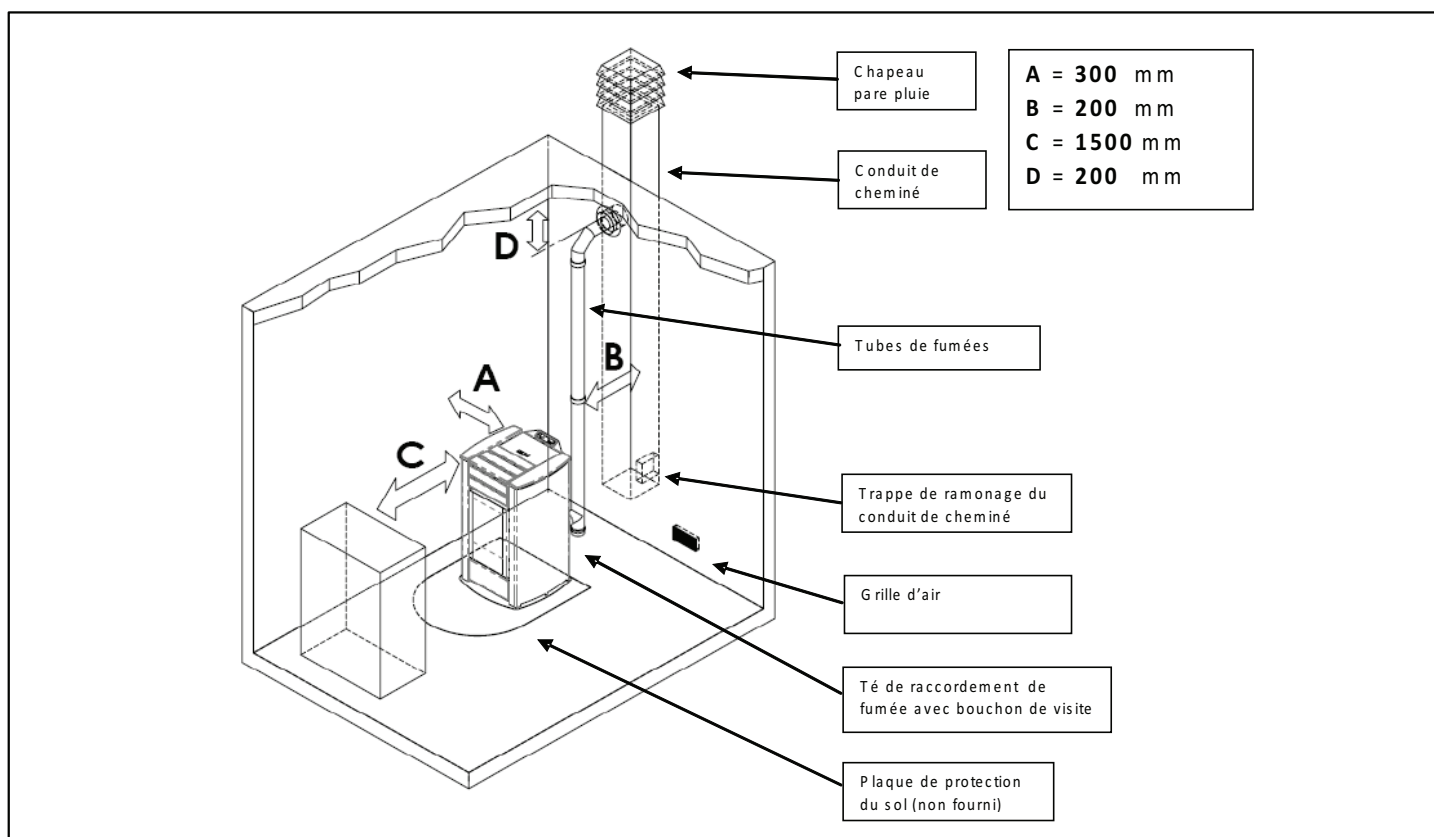

Les côtes ci-dessus peuvent être augmentées afin de faciliter l'accès au technicien pour l'entretien périodique.

Le poêle est fourni avec 4 pieds réglables permettant de compenser les défauts de planéité du sol. Pour la mise à niveau, il faut légèrement incliner l'appareil et tourner le pied concerné.



- Il est interdit d'installer le poêle dans une chambre à coucher ou une salle de bain. (Pièces d'eau). Si l'appareil est installé dans un même volume qu'un autre appareil à combustion, les entrées d'air devront être dimensionnées pour la somme des appareils suivant les normes en vigueur.

- En présence d'un sol inflammable l'appareil doit être obligatoirement installé sur une protection de sol suivant les normes en vigueur.

- Il est interdit d'installer l'appareil dans un local à atmosphère explosive.

2.3 Prise d'air

Le diamètre du tube de reprise d'air situé à l'arrière du poêle est de 50 mm.

Afin d'assurer une hygiène de combustion conforme aux valeurs obtenues lors de l'homologation, le poêle doit être alimenté de la quantité d'air frais nécessaire à la combustion. Pour ces raisons, l'air comburant, nécessaire au bon fonctionnement doit être aspiré :

Du local, à la condition qu'une ouverture d'une surface de passage libre minimum de 100 cm² protégé de l'extérieur par une grille, soit installée à proximité de l'appareil et sans qu'il soit possible de l'obstruer;

De l'extérieur, à l'aide d'un tube de diamètre intérieur minimum 50 mm et d'une longueur maximum de 1.5 m équipé à son extrémité d'un dispositif de protection contre le vent comme un coude 90° orienté vers le bas par exemple.

La reprise d'air peut être faite dans un local attenant à condition que les ouvertures soient exemptes de tous systèmes de fermeture et que la pièce attenant ne serve pas de stockage de matériel inflammable ou de tous autres risques liés aux incendies.

2.4 Évacuation des produits de combustion

L'évacuation des produits de combustion peut se faire soit directement dans un conduit de cheminée existant conformément aux règles en vigueur, soit dans un conduit de cheminée extérieure isolé ou à double paroi.

Le raccordement des fumées doit assurer un tirage minimum de 10 Pa de manière qu'en cas de coupure intempestive d'alimentation électrique l'évacuation des fumées se fasse de manière naturelle.



- Avant tout raccordement sur un conduit existant, il est impératif de s'assurer que le dit conduit répond aux normes en vigueur.

- Il est indispensable d'utiliser des conduits et raccords certifiés équipés de joints capables d'assurer une parfaite étanchéité.

- Nettoyer au moins une fois par an l'intégralité des conduits de fumées.

2.5 Raccordement électrique

Brancher le câble de la prise électrique situé à l'arrière de l'appareil à une prise murale de l'installation.

La tension électrique de l'installation doit être conforme à la valeur indiquée sur la plaque signalétique et la présente notice technique dans le paragraphe 1.4.

En cas d'inutilisation prolongée de l'appareil, il est recommandé de débrancher le câble d'alimentation électrique.



- Avant l'installation, s'assurer que l'installation électrique est correctement raccordée à la terre, et dotée d'un disjoncteur différentiel conformément aux normes en vigueur.

- Le câble d'alimentation électrique ne doit jamais être en contact avec les tubes d'évacuation des fumées du poêle.

2.6 Schéma électrique

Sonde fumée
(respecter les
couleurs)

Thermostat
externe
(option)

Thermostat poêle
(déjà raccordé)

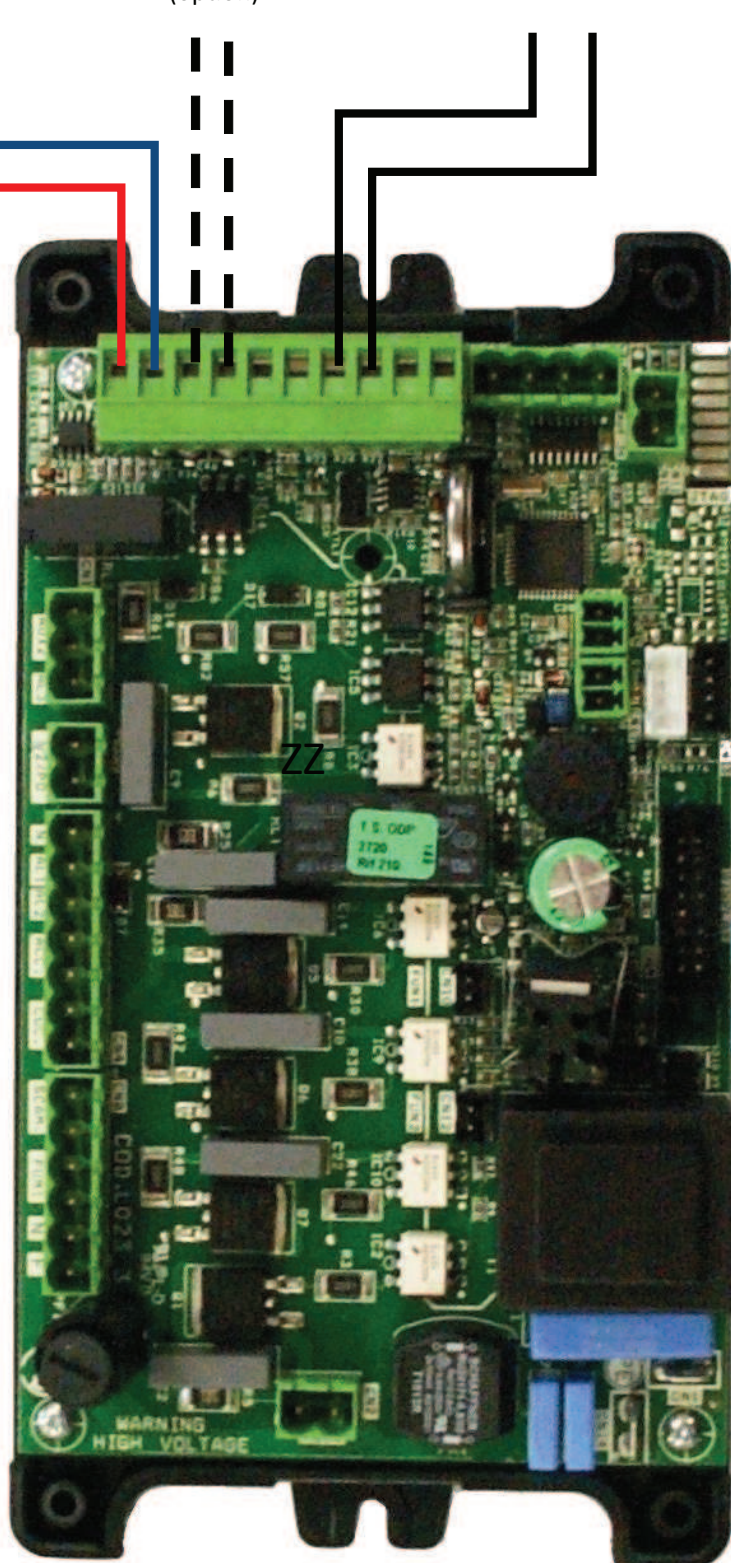

3 INSTALLATION DU POELE

3.1 Distance minimale aux parois inflammables

L'appareil doit être installé à une distance minimale de tous matériaux inflammables comme il est indiqué sur la plaque signalétique et sur la présente notice au chapitre 2.2 page 10 afin d'éviter tous risques d'incendie.

Il est important de prêter attention au type de sol. En présence de revêtement de sol fragile ou inflammable, il est indispensable d'installer sous le poêle une protection de sol en acier ou en verre trempé (voir chapitre 2 - Transport et Installation). En cas de présence d'objets particulièrement fragiles et mobiles tels que fauteuils ou voilages, il est recommandé d'augmenter notablement la distance de sécurité au poêle.

3.2 Conformité des évacuations de fumées

Durant la phase de fonctionnement, la chambre de combustion est en dépression évitant ainsi d'éventuelles sorties de fumées dans la pièce d'installation. Dans le cas où la valeur de dépression n'est pas obtenue, ou si le conduit de fumées est obstrué, le pressostat mesure le défaut de dépression dans la chambre de combustion ou bien le débitmètre révèle une absence de flux d'air comburant. Cette information enregistrée par la régulation électronique interrompt la rotation de la vis de transfert du granulé et affiche sur l'écran un message d'alarme '**MANQUANT DEPRESS**' ou '**ASPIRAT EN PANNE.**'.

3.3 Sécurité surpression chambre de combustion

En cas d'élévation soudaine de la pression des gaz de combustion à l'intérieur de la chambre de combustion, ces dernières sont évacuées par une soupape de sécurité surpression fumées placée sur le dessus de l'échangeur. Durant le fonctionnement normal de l'appareil, cette soupape se referme automatiquement de par son poids propre et assure l'étanchéité des produits de combustion.



Contrôler périodiquement la fermeture, le bon état et le fonctionnement correct de la soupape de sécurité surpression fumées.

3.4 Thermostat de sécurité surchauffe réservoir de granulés

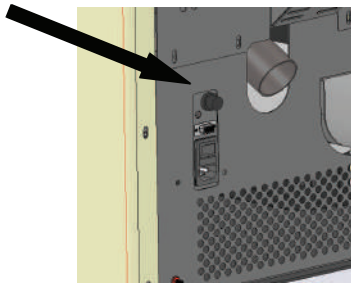

Un thermostat de sécurité surchauffe est fixé sur le conduit d'approvisionnement en granulé qui coupe automatiquement l'alimentation des granulés si sa température dépasse 85°C. Dans ce cas, l'extracteur et/ou le ventilateur continu à fonctionner afin d'accélérer le refroidissement de l'appareil. L'anomalie s'affiche sur l'écran avec le message '**ALARM SIC**'.

Si cet incident survient, il faut procéder comme suit :

Laisser le poêle se refroidir pendant un minimum de 45 minutes.

Réarmer le thermostat de sécurité situé à l'arrière de l'appareil. (Voir figure ci contre) Après avoir dévissé le capot, appuyer fermement sur le poussoir. (On doit entendre un léger déclic)

Rallumer le poêle normalement.

3.5 Sécurité contre le retour de flamme dans le canal d'alimentation de granulés

Les solutions qui empêchent les retours de flammes sont les suivantes:

- Foyer en dépression (voir. Par 3.2.)
- La forme en siphon du canal d'alimentation des granulés
- La sécurité de surchauffe du réservoir de granulés (voir. par 3.4.)

3.6 Dispositif électrique de protection contre les surtensions

L'appareil est protégé contre les surtensions par un fusible de 2A positionné au dessus de l'interrupteur monté sur le panneau arrière du poêle. . (Voir figure ci dessus)

3.7 Sécurité contre les microcoupures d'alimentation électrique

En cas de microcoupure d'alimentation électrique, le poêle se rallume automatiquement.

Les microcoupures ne mettent pas en péril la sécurité du poêle et la température du réservoir ne peut dépasser 85°C étant donné la faible quantité de granulés dans le bol de combustion.

Cette anomalie peut engendrer une légère fuite de fumées dans le local qui ne comporte aucun risque pour la sécurité.



Il est interdit de modifier les dispositifs de sécurité.

3.8 Panne de ventilateur d'extraction de fumées

Si pour quelques motifs, le ventilateur d'extraction de fumées se bloque, la régulation électronique du poêle coupe immédiatement l'alimentation de granulés et affiche sur l'écran le message '**ALARM FAN FAIL**'.

4 UTILISATION DU POËLE

4.1 Introduction

Le poêle à granulés Ambane présente l'avantage de conjuguer l'esthétique de la flamme du bois à la commodité de la gestion automatique de la température avec la possibilité d'une programmation hebdomadaire de l'allumage et l'extinction de l'appareil.

On peut raccorder le poêle à un thermostat simple ou hebdomadaire pour une gestion de la température et des plages de fonctionnement.

Pour une utilisation simple et fiable, il est conseillé de suivre les prescriptions suivantes:

- Lors de la première mise en service, il peut se dégager quelques odeurs qui nécessiteront une bonne ventilation des pièces durant les premières heures de fonctionnement ;
- Le chargement du réservoir doit être fait exclusivement avec des granulés de bois. Durant le chargement, il faut veiller à ne pas mettre en contact le sac avec des parties chaudes du poêle ;
- Ne pas insérer dans le réservoir des granulés non conformes aux normes précisées au chapitre 1.5;

- Le poêle ne doit pas être utilisé pour brûler des déchets;
- Le poêle doit fonctionner exclusivement porte fermée.
- Les joints de porte foyer doivent être contrôlés périodiquement pour éviter toutes pertes de fumées;
- Afin de garantir un bon fonctionnement et maintenir le rendement, il est indispensable de procéder à un nettoyage du bol de combustion à chaque recharge de granulés ;
- Lors de la première mise en service, il faut éviter toute surchauffe. Pour cela, il faut faire monter graduellement le poêle en température en réglant une température basse puis l'augmenter (voir paragraphe réglage température) ;
- Lors des différentes phases de fonctionnement, le poêle peut émettre de légers bruits dus à la dilatation thermique.

4.2 Description du tableau de commande

Le tableau de commande est constitué d'un écran LCD rétro-éclairé, d'une touche **Marche/Arrêt** (4), d'une touche de programmation SET (3), et de quatre touches permettant les différents réglages (1,2,6,5), et de 7 leds indiquant les différentes phases de fonctionnement du poêle.

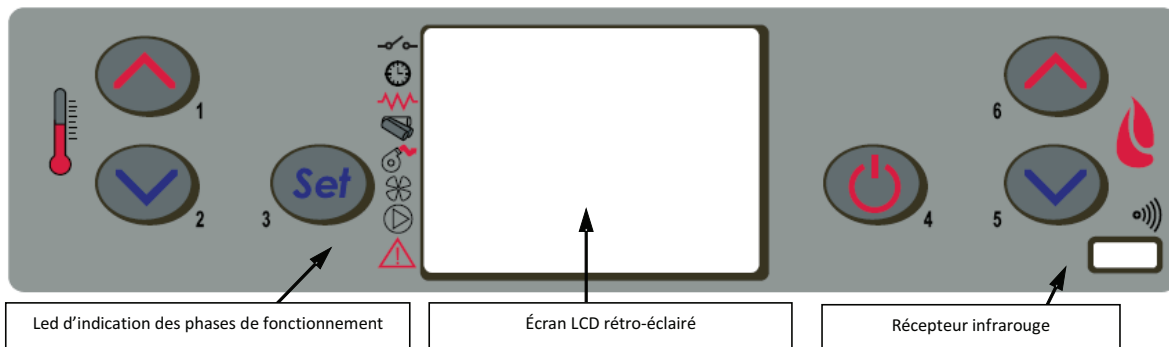

Le tableau de commande permet l'allumage et l'extinction du poêle, la régulation du fonctionnement et la modification des paramètres. L'écran permet de visualiser les différentes phases de fonctionnement du poêle.

Pour accéder aux différents menus, il faut procéder comme suit:

- Appuyer sur la touche **SET** (3) ;
- Appuyer de nouveau sur la touche **SET** (3) pour parcourir les différents menus;
- Appuyer sur les touches (1), (2), (5),(6) pour modifier le paramètre souhaité;
- Appuyer sur la touche **SET** (3) pour confirmer la valeur du paramètre.

En accédant aux menus, il est possible selon le niveau d'accès de visualiser et/ou modifier les différents paramètres du poêle.

Dans le tableau ci-dessous, sont reportées les différentes fonctions des touches selon la phase d'utilisation :

TOUCHE	DESCRIPTION	MODE	ACTION
1	Augmentation de la température	PROGRAMMATION	Modifie / augmente la valeur du menu sélectionné
		TRAVAIL / ÉTEINT	Augmente la valeur de la température ambiante
2	Baisse de la température	PROGRAMMATION	Modifie / diminue la valeur du menu sélectionné
		TRAVAIL / ÉTEINT	Diminue la valeur de la température ambiante
3	Menu		Permet d'accéder au menu
		MENU	Permet d'accéder au sous menu
		PROGRAMMATION	Valide la valeur et permet d'accéder au menu suivant
4	ON / OFF déblocage	TRAVAIL	En appuyant sur la touche pendant 2 secondes, on met en route le poêle s'il est éteint et on l'éteint s'il est en route
		BLOPAGE	Débloque le poêle et l'éteint simultanément
		MENU / PROGRAMMATION	Permet de retourner au menu supérieur et valide dans le même temps la valeur sélectionnée
5	Augmentation de la puissance	TRAVAIL / ÉTEINT	Augmente la puissance
		MENU	Permet de passer au menu suivant
		PROGRAMMATION	Permet de passer au sous menu suivant et valide dans le même temps la valeur sélectionnée
6	Baisse de la puissance	TRAVAIL / ÉTEINT	Diminue la puissance
		MENU	Permet de passer au menu précédent
		PROGRAMMATION	Permet de passer au sous menu précédent et valide dans le même temps la valeur sélectionnée

Le dessin ci-dessous, décrit la signification des différents symboles figurant à droite de l'écran.
L'activation sur l'écran d'une barre au niveau de la figure permet de visualiser son fonctionnement.

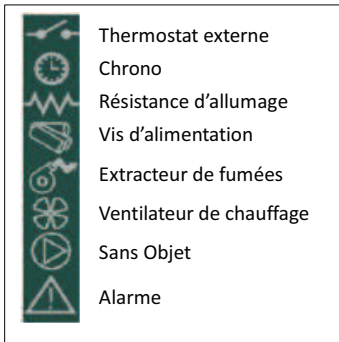

4.3 Allumage

4.3.1 Contrôle à effectuer avant l'allumage

Avant de procéder à l'allumage du poêle, il est nécessaire de vérifier les points suivants:

Avoir lu et compris les instructions reportées dans la présente notice ;

Avoir effectué le plein du réservoir ;

Le foyer doit être propre ;

Le bol de combustion doit être propre, totalement vidé d'éventuels produits de combustion et positionné correctement dans son logement;

La porte doit être correctement fermée et le cendrier en place;

S'assurer que le câble électrique est correctement branché et que l'interrupteur placé sur le panneau arrière est bien en position ON/1.



- A la première mise en service, s'assurer de bien avoir retiré du foyer et de la vitre de la porte tous les objets susceptibles de s'enflammer tels que notice, étiquettes, ...

- Après une longue période d'arrêt du poêle, il peut être nécessaire d'évacuer les restes de granulés présents dans le réservoir qui pourraient créer des difficultés d'allumage dus à une reprise d'humidité.

4.3.2 Phase d'allumage

Pour allumer le poêle appuyer sur la touche MARCHE/ARRÊT (4) durant 3 secondes, sur l'écran le message **START** s'affiche.

Cette phase est entièrement automatique et gérée par la régulation électronique. Il n'est pas possible d'intervenir sur les paramètres.

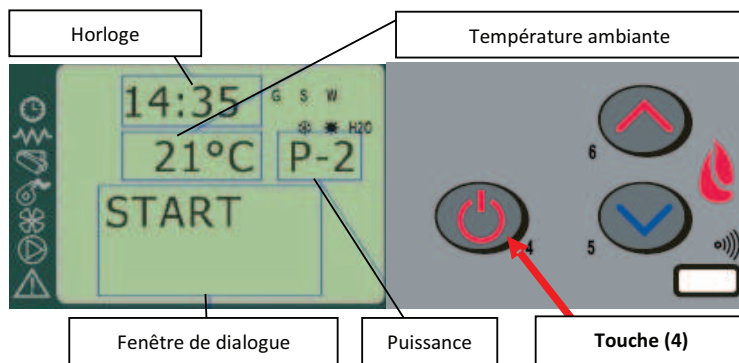

Le poêle exécute la phase de démarrage suivant les paramètres qui gèrent les temps et températures nécessaires pour la mise en cycle de fonctionnement. À moins que n'apparaissent durant le cycle de fonctionnement des anomalies, la phase se déroule comme suit :

Etat	Durée	Composants				Conditions pour le passage à l'étape suivante
		Allumeur	Extrac. fumée	Vis alim.	Ventil. chauff	
ÉTEINT	-	OFF	OFF	OFF	OFF	Appuyer sur la touche Marche / Arrêt pour la mise en route
START - NETTOYAGE INIT.	Pr 33	OFF	ON	OFF	OFF	Décompte du temps Pr 33
PRÉCHAUFFAGE	Pr 34	ON	ON	OFF	OFF	Décompte du temps Pr 34
PRÉ-CHARGE GRANULES	Pr 40	ON	ON	ON	OFF	Décompte du temps Pr 40
ATTENTE FLAMME	Pr 41	ON	ON	OFF	OFF	Décompte du temps Pr 41
CHARGE GRANULES	-	ON	ON	ON	OFF	Température fumée supérieure à Pr 13
PRÉSENCE FLAMME	Pr 02	OFF	ON	ON	ON	Décompte du temps Pr 02
TRAVAIL	-	OFF	ON	ON	ON	Température ambiante inférieure à la température sélectionnée Température fumée inférieure à Pr 14
MODULATION	-	OFF	ON	ON	ON	Température ambiante supérieure à la température sélectionnée Température fumée supérieure à Pr 15
NETTOYAGE BOL	Pr 12	OFF	ON	ON	ON	Selon la valeur Pr 03
TRAVAIL	-	OFF	ON	ON	ON	Appuyer sur la touche Marche / Arrêt pour l'extinction
NETTOYAGE FINALE	Pr 39(*)	OFF	ON	OFF	-	(*) Pr 39 décompte à partir du moment où la température de fumée est inférieure à Pr 13

Si au bout d'un temps déterminé, le poêle n'atteint pas la température minimum défini il se met en alarme.



- Il est interdit d'utiliser pour l'allumage un liquide inflammable.
- En cas de répétition de défaut de mise en route, contactez votre technicien.

4.4 Phase de travail

Si la phase d'allumage se conclut positivement, le poêle passe en phase de travail, c'est-à-dire le mode de fonctionnement normal. L'utilisateur peut alors régler la puissance du poêle par l'utilisation des touches (5) et (6) de la valeur maximum de 5 à la valeur minimum de 1.

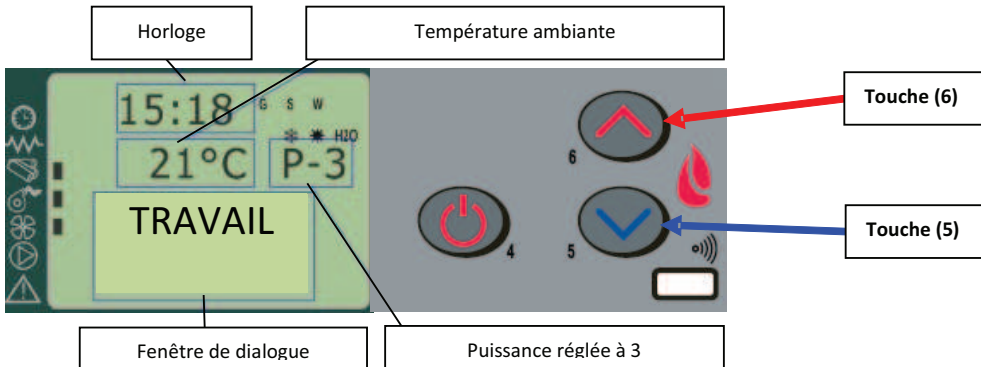

En plus du réglage de la puissance, il est possible de régler la température ambiante directement du panneau de commande par l'utilisation des touches (1) et (2). L'écran affiche la température programmée.

La ventilation se règle automatiquement en fonction de la puissance programmée

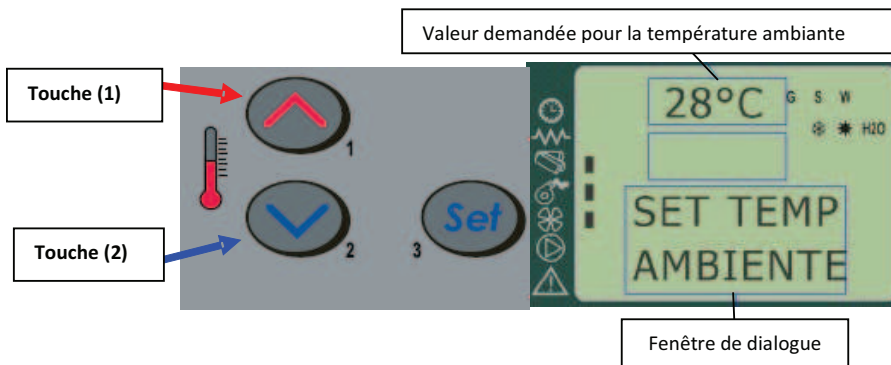

- Il est important de vérifier le niveau de granulés dans le réservoir pour éviter l'extinction du poêle par manque de combustible.
- S'assurer que le poêle est arrêté durant le chargement du réservoir.
- Le couvercle du réservoir doit être fermé en permanence, afin d'éviter toutes introductions accidentelles d'objets. Il doit être ouvert seulement durant le remplissage.
- Les sacs de granulés ne doivent pas être stockés à moins de 1,5 mètre de l'appareil.

Quand la température ambiante programmée est atteinte ou que la température des fumées a atteint le maximum, la puissance passe automatiquement à la puissance minimum, c'est la condition de **MODULATION**.

Si le mode STAND-BY est activé, le poêle s'éteint après un temps pré programmé quand il a atteint la valeur de température. La remise en route s'effectue lorsque la température ambiante est inférieure de la valeur prédéfinie à la température programmée.

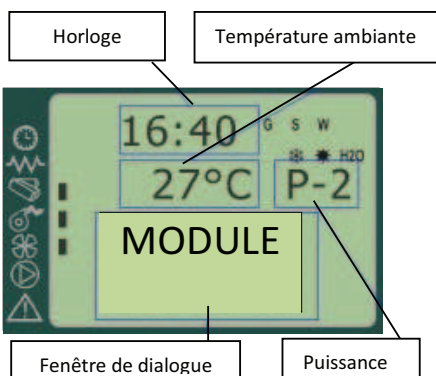

Durant la phase de fonctionnement normal, à intervalles réguliers, le **NETTOYAG BRASIER** se met en route pour une durée déterminée.

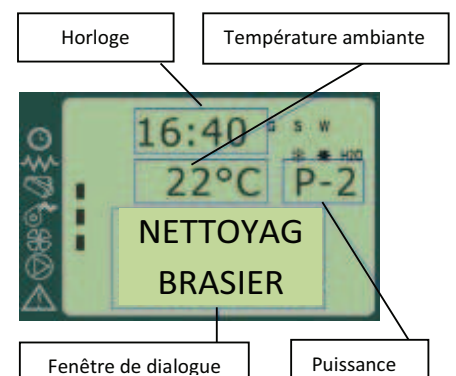

4.5 Phase d'extinction

Pour éteindre le poêle, il suffit d'appuyer sur la touche (4) durant 2 secondes.

La vis d'alimentation s'arrête immédiatement et l'extracteur de fumées accélère à sa vitesse maximale et le message **NETTOYAG FINAL** s'affiche sur l'écran, de plus les ventilateurs d'air restent allumés jusqu'au refroidissement de l'appareil.

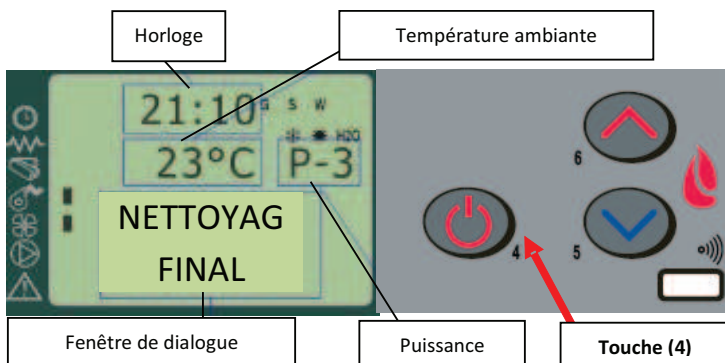

A la fin du cycle le message **OFF** s'affiche sur l'écran de contrôle.

Durant la phase d'extinction, il n'est pas possible de ré-allumer le poêle avant qu'il est atteint une température et un temps prédéfini. Durant cette période le message **ATTESA RAFFREDD** s'affiche sur l'écran.

4.6 Menus

En appuyant sur la touche **SET** (3) on accède au menu; Celui-ci est divisé en différents sous menus et niveaux qui permettent le réglage de la régulation électronique.

Le tableau ci-dessous synthétise la structure du menu sur les seules valeurs réglables par l'utilisateur.

Niveau 1	Niveau 2	Niveau 3	Niveau 4	Valeur
01 – Régulation ventilateur	Sans Objet	Sans Objet	Sans Objet	Sans Objet
02 – Set horloge	01 - jour			jour
	02 - heure			heure
	03 - minutes			Minutes
	04 – jour			jour
	05 - mois			Mois
	06 - année			Année

Niveau 1	Niveau 2	Niveau 3	Niveau 4	Valeur
03 – Set chrono				
	01 – Permett- chrono			
		01 – permett chrono		on / off
	02 – program jour			
		01 – chrono jour		on / off
		02 – Start 1 jour		heure
		03 – stop 1 jour		heure
		04 – start 2 jour		heure
		05 – stop 2 jour		heure
	03 – program semaine			
		01 – chrono semaine		on / off
		02 – start 1 jour		heure
		03 – stop 1 jour		heure
		04 – lundi prog. 1		on / off
		05 – mardi prog. 1		on / off
		06 – mercredi prog 1		on / off
		07 – jeudi prog 1		on / off
		08 – vendredi prog 1		on / off
		09 – samedi prog 1		on / off
		10 – dimanche prog 1		on / off
		11 – start prog 2		heure
		12 – stop prog 2		heure
		13 – lundi prog 2		on / off
		14 – mardi prog 2		on / off

<i>Niveau 1</i>	<i>Niveau 2</i>	<i>Niveau 3</i>	<i>Niveau 4</i>	<i>Valeur</i>
		15 – mercredi prog 2		on / off
		16 – jeudi prog 2		on / off
		17 – vendredi prog 2		on / off
		18 – samedi prog 2		on / off
		19 – dimanche prog 2		on / off
		20 – start prog 3		heure
		21 – stop prog 3		heure
		22 – lundi prog 3		on / off
		23 – mardi prog 3		on / off
		24 – mercredi prog 3		on / off
		25 – jeudi prog 3		on / off
		26 – vendredi prog 3		on / off
		27 – samedi prog 3		on / off
		28 – dimanche prog 3		on / off
		29 – start prog 4		heure
		30 – stop prog 4		heure
		31 – lundi prog 4		on / off
		32 – mardi prog 4		on / off
		33 – mercredi prog 4		on / off
		34 – jeudi prog 4		on / off
		35 – vendredi prog 4		on / off
		36 – samedi prog 4		on / off
		37 – dimanche prog 4		on / off
	04 – program week-end			
		01 – chrono week-end		on / off
		02 – start 1		
		03 – stop 1		
		04 – start 2		
		05 – stop 2		

<i>Niveau 1</i>	<i>Niveau 2</i>	<i>Niveau 3</i>	<i>Niveau 4</i>	<i>Valeur</i>
04 – Select langue				
	01 - ita			set
	02 - fre			set
	03 - deu			set
	04 - eng			set
05 – Mode stand-by				on / off
06 – Mode ronfleur				on / off
07 – Charge initial				set
08 – État poêle				-

4.6.1 Menu 01 – Réglage Ventilateur

Le menu 01, n'est pas utilisé sur ce modèle de poêle.

4.6.2 Menu 02 – Set horloge

Avant de procéder aux réglages du poêle, il est indispensable de régler l'heure et la date afin de pouvoir programmer les plages de fonctionnement pour l'utilisation du chrono thermostat.

La régulation électronique est équipée d'une batterie au lithium qui assure à l'horloge une autonomie de 3 à 5 ans.

4.6.3 Menu 03 – Set chrono

Permet d'activer ou désactiver toutes les fonctions du chronothermostat.

Pour la sélection et l'insertion des horaires, il faut agir sur les touches comme précisé au tableau du paragraphe 4.2.

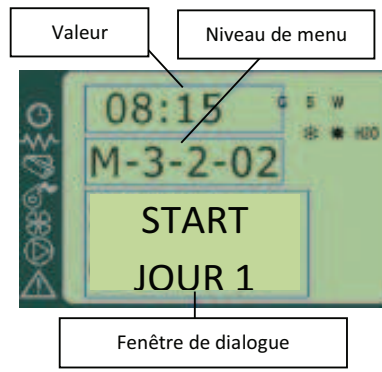
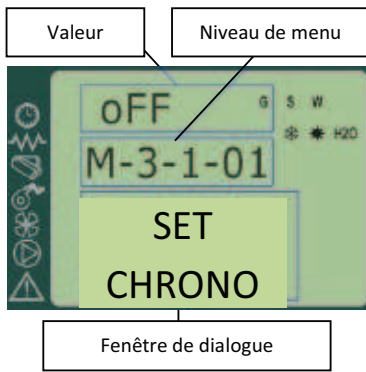

En entrant dans le sous menu **PROGRAM JOUR**, on peut activer, désactiver et régler les fonctions du chronothermostat journalier. Il est possible de programmer deux plages horaires suivant le tableau ci-dessous. En programmant OFF dans la plage horaire, à l'horloge ignore la commande.

Sélection	Signification	Valeur possible
START	Heure de mise en fonction	Heure - OFF
STOP	Heure de l'arrêt	Heure - OFF
START	Heure de mise en fonction	Heure - OFF
STOP	Heure de l'arrêt	Heure - OFF

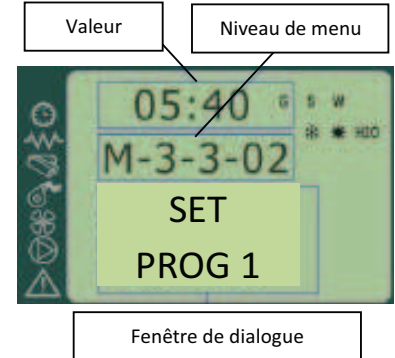

En entrant dans le sous menu **PROGRAM SEMAINE** on peut activer, désactiver et régler les fonctions du chronothermostat hebdomadaire. Le programme hebdomadaire dispose de 4 plages horaires indépendantes. Chaque plage peut être activée ou désactivée selon les jours de la semaine. La programmation hebdomadaire peut être activée ou désactivée. En programmant OFF dans la plage horaire, à l'horloge ignore la commande.



- Effectuer la programmation avec le plus grand soin afin d'éviter les superpositions des plages horaires.

PROGRAMME 1			
Niveau de menu	Sélection	Signification	Valeur possible
03-03-02	Start PROG 1	Heure de mise en fonction	Heure - OFF
03-03-03	Stop PROG 1	Heure de l'arrêt	Heure - OFF
03-03-04	Lundi PROG 1	Jour de référence	ON - OFF
03-03-05	Mardi PROG 1		ON - OFF
03-03-06	Mercredi PROG 1		ON - OFF
03-03-07	Jeudi PROG 1		ON - OFF
03-03-08	Vendredi PROG 1		ON - OFF
03-03-09	Samedi PROG 1		ON - OFF
03-03-10	Dimanche PROG 1		ON - OFF

PROGRAMME 2			
Niveau de menu	Sélection	Signification	Valeur possible
03-03-11	Start PROG 2	Heure de mise en fonction	Heure - OFF
03-03-12	Stop PROG 2	Heure de l'arrêt	Heure - OFF
03-03-13	Lundi PROG 2	Jour de référence	ON - OFF
03-03-14	Mardi PROG 2		ON - OFF
03-03-15	Mercredi PROG 2		ON - OFF
03-03-16	Jeudi PROG 2		ON - OFF
03-03-17	Vendredi PROG 2		ON - OFF
03-03-18	Samedi PROG 2		ON - OFF
03-03-19	Dimanche PROG 2		ON - OFF

PROGRAMME 3			
Niveau de menu	Sélection	Signification	Valeur possible
03-03-20	Start PROG 3	Heure de mise en fonction	Heure - OFF
03-03-21	Stop PROG 3	Heure de l'arrêt	Heure - OFF
03-03-22	Lundi PROG 3	Jour de référence	ON - OFF
03-03-23	Mardi PROG 3		ON - OFF
03-03-24	Mercredi PROG 3		ON - OFF
03-03-25	Jeudi PROG 3		ON - OFF
03-03-26	Vendredi PROG 3		ON - OFF
03-03-27	Samedi PROG 3		ON - OFF
03-03-28	Dimanche PROG 3		ON - OFF

PROGRAMME 4			
Niveau de menu	Sélection	Signification	Valeur possible
03-03-29	Start PROG 4	Heure de mise en fonction	Heure - OFF
03-03-30	Stop PROG 4	Heure de l'arrêt	Heure - OFF
03-03-31	Lundi PROG 4	Jour de référence	ON - OFF
03-03-32	Mardi PROG 4		ON - OFF
03-03-33	Mercredi PROG 4		ON - OFF
03-03-34	Jeudi PROG 4		ON - OFF
03-03-35	Vendredi PROG 4		ON - OFF
03-03-36	Samedi PROG 4		ON - OFF
03-03-37	Dimanche PROG 4		ON - OFF

En entrant dans le sous menu **PROGRAM WEEK-END** on peut activer, désactiver et régler les fonctions du Chronothermostat week-end (Samedi ;Dimanche).



Activer la fonction WEEK-END seulement après avoir désactivé la programmation Hebdomadaire. Pour éviter les programmes d'allumage et d'extinction, activer un seul programme à la fois. Désactiver le programme journalier, si on utilise le programme hebdomadaire. Il est aussi conseillé de désactiver le programme

4.6.4 Menu 04 – select langue

Avec ce menu, on peut sélectionner une langue parmi les quatre disponibles dans la régulation.

- ITALIANO
- FRANÇAIS
- INGLESE
- TEDESCO

4.6.5 Menu 05 – mode stand-by

Lorsque le mode **STAND-BY** est sélectionné, le poêle s'éteint automatiquement lorsque la température ambiante demeure supérieure à la valeur sélectionnée pour une durée prédéfinie.

Le rallumage ne se fera que si la température ambiante descend en dessous de la valeur définie (par défaut 4°C).

Les commandes manuelles du panneau de commande et de la télécommande sont prioritaires par rapport à cette programmation.

4.6.6 Menu 06 – Mode silence

Cette commande permet d'activer ou désactiver les signaux sonores du poêle.

4.6.7 Menu 07 – Charge initiale

La fonction **CHARGE INITIALE** permet d'effectuer, poêle éteint ou froid, une précharge de la vis d'alimentation pour une durée de 90 secondes. Elle s'active avec la touche (1) et s'éteint avec la touche (4) à n'importe quel moment.

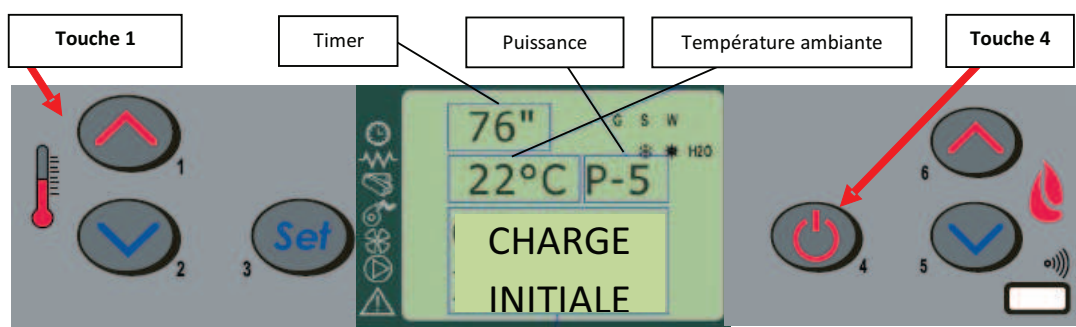
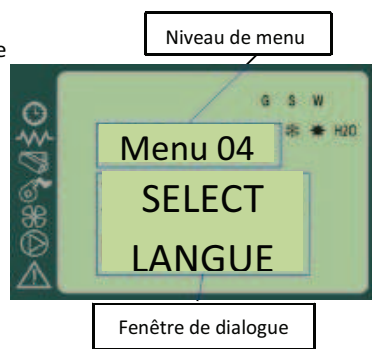
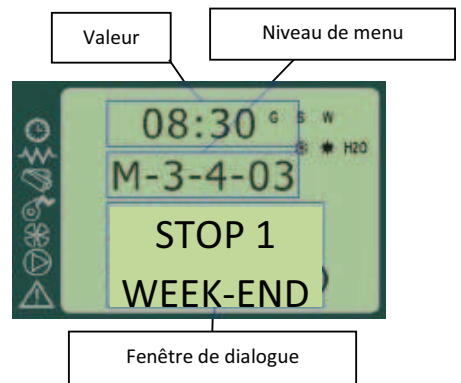

4.6.8 Menu 08 – État du poêle

Avec ce menu, on fait défiler les 4 écrans qui permettent de visualiser le fonctionnement des différents composants.

4.6.9 Menu 09 – Settings général

Cette sélection est réservée au seul technicien agréé.



La modification des paramètres techniques du menu 09 ne doit être effectuée que par un technicien qualifié. Des modifications inconsidérées peuvent provoquer des dommages et risquent de vous faire perdre la garantie constructeur.

4.7 Télécommande

La télécommande fonctionne selon les paramètres programmés par le panneau de contrôle et autorise le marche/arrêt du poêle, le réglage de la puissance et la température souhaitée.

La télécommande transmet ces commandes au poêle grâce à un système infrarouge. Par conséquent, il est nécessaire de pointer la télécommande vers le tableau de commande.

La télécommande permet les opérations suivantes:

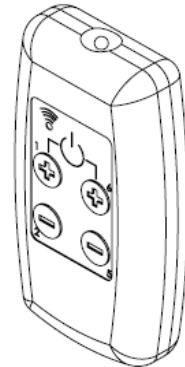
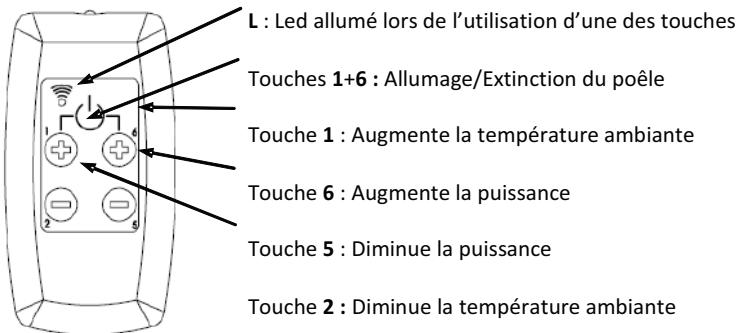

4.7.1 Remplacement de la batterie

La télécommande fonctionne avec une batterie logée dans la partie inférieure et pour la remplacer, il faut procéder de la manière suivante:

- Ouvrir le couvercle au dos de la télécommande ;
- Remplacer la batterie modèle LR23A de 12V dans son logement en respectant la polarité ;
- Refermer la télécommande ;
- Vérifier son bon fonctionnement.



- Tenir la télécommande loin de toutes sources de chaleur et de l'eau.
- La batterie de la télécommande doit être remplacée et mise au rebut dans le respect des règles et de l'environnement.

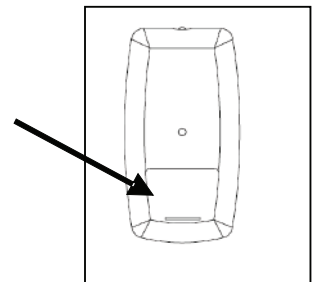

4.8 Thermostat – chrono thermostat externe

De série, l'appareil contrôle la température ambiante grâce à son propre thermostat qui mesure la température à l'aide d'une sonde diminue la puissance quand la température sélectionnée est atteinte.

Pour l'installation d'un thermostat externe, il est nécessaire de faire appel à un technicien agréé et de suivre les indications suivantes ;

- Éteindre l'appareil en agissant sur l'interrupteur général sur le panneau inférieur et débrancher le câble d'alimentation ;
- Déposer le panneau latéral pour accéder à la régulation électronique ;
- A l'aide du schéma électrique, connecter deux câbles du thermostat sur le bornier TERM de la carte électronique ;
- Remonter l'ensemble et vérifier le bon fonctionnement.

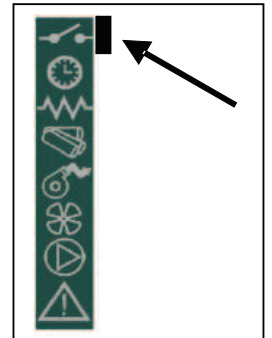

Après il faut appliquer la procédure suivante:

- **thermostat externe** ; régler un delta T de 7°C ;
 - **chrono thermostat externe** ; régler un delta T de 7°C et désactiver dans le menu 03-03 la fonction chrono.
- Aucun des autres paramètres ne sont modifiés. Une barre sur l'écran comme sur le schéma ci contre signale la connexion du thermostat

• 4.9 Arrêt prolongé (fin de saison)

Si on n'utilise pas le poêle pour une longue période et ou en fin de saison, il est conseillé de procéder comme suit :

- Vider complètement le réservoir de ces granulés ;
- Débrancher le câble électrique ;
- Nettoyer le poêle à fond et si nécessaire faire remplacer les pièces usagées par un technicien qualifié ;
- En cas de stockage de l'appareil dans un local autre que celui de son fonctionnement habituel, le protéger de la poussière et s'assurer que le local ou sera entreposé le matériel ne contient pas de produits chimiques pouvant l'endommager.

5 NETTOYAGE DU POELE

Il est important de procéder au nettoyage du poêle afin de garantir un fonctionnement correct et d'éviter l'encrassement de la vitre, une mauvaise combustion, le dépôt de cendre et de granulés imbrulés dans le bol de combustion et une perte de rendement.

Le poêle doit fonctionner seulement et exclusivement avec la porte foyer fermée. Les joints de la porte foyer doivent être contrôlés périodiquement pour éviter tout passage d'air. En effet, la chambre de combustion et le conduit d'amenée de granulés travaillent en dépression par contre le circuit des fumées est en légère pression.

L'opération de nettoyage hebdomadaire peut être effectuée par le client en respectant les indications du manuel. Par contre il est impératif qu'une visite annuelle soit effectuée par un technicien qualifié.



- L'opération de nettoyage de toutes les parties du poêle se fait lorsque le poêle est froid et débranché électriquement ;
- Les résidus de nettoyage doivent être mis au rebut en respectant les normes en vigueur ;
- Éviter de mettre le poêle en fonctionnement sans son habillage ;
- Éviter la formation de fumées et de granulés imbrulés dans la phase d'allumage ainsi que dans la phase normale de fonctionnement.

Ci-dessous, tableau récapitulatif des interventions et contrôles à effectuer pour la bonne utilisation ainsi que pour le bon fonctionnement du poêle.

Eléments / Période Eléments du poêle	1er jour nettoyage	2-3ème jour nettoyage	1 mois nettoyage	2 - 3 mois nettoyage	Chaque année nettoyage annuel effectué par un technicien qualifié
Bol de combustion	■				
Cendrier		■			
Vitre		■			
Echangeur – deflecteur fumées			■		■
Collecteur extraction de fumée				■	■
Joint de porte - vitre					■
Conduits de cheminée					■

5.1 Nettoyage du bol de combustion

Retirer le bol de combustion et enlever les résidus des cendres qui se sont déposés dans la chambre de combustion et le support du bol. Nous vous conseillons d'utiliser un aspirateur. Cette opération est à renouveler tous les jours surtout lorsque vous avez une accumulation d'imbrulés afin d'assurer une parfaite combustion.



5.2 Nettoyage du cendrier

Le cendrier se trouve sous le support du bol de combustion. Pour procéder au nettoyage il est nécessaire d'ouvrir la porte du poêle et aspirer le centre au moyen d'un aspirateur.

Après le nettoyage, n'oubliez pas de bien refermer la porte

Cette opération peut être effectuée tous les 2/3 jours en fonction de l'utilisation faite du poêle.

5.3 Nettoyage de la vitre et des fentes d'aération

Le nettoyage de la vitre peut être effectué avec un chiffon humide en utilisant un détergent non abrasif. Des fentes ont été pratiquées entre la vitre, la par close et la porte foyer dans la partie inférieure et supérieure pour permettre à l'air de circuler sur la surface intérieure de la vitre. Il est important de libérer les fentes de la poussière et des cendres en les nettoyant régulièrement.

5.4 Nettoyage de l'extracteur de fumée et de la chambre de combustion

Nettoyer au moins une fois par an la chambre de combustion en éliminant tous les résidus de combustion des déflecteurs internes et du parcours des fumées. Pour cela, enlever le couvercle et le bandeau avant haut du poêle. Retirer l'échangeur en fonte en desserrant les vis de fixation puis procéder au nettoyage des déflecteurs et de la chambre. Ne pas oublier de nettoyer l'extracteur de fumée qui se trouve sous la chambre. Pour y accéder, ôtez le cendrier.

Tous les 3 ou 4 mois nettoyer les parties internes (isolant, réfractaire) de la chambre de combustion avec un équipement approprié (pinceaux) et éventuellement remplacer les pièces usagées.

Toutes les 2000 heures de fonctionnement l'écran affiche **SCADENZA SERVICE**. Ce message signifie que le technicien qualifié doit faire un entretien annuel du poêle. (Nettoyage général et suppression du message affiché)

5.5 Nettoyage du venturi

Le venturi se trouve à l'intérieur du tuyau de prise d'air, lequel a besoin d'un nettoyage complet tous les 3 à 4 mois avec un équipement approprié. (Pinceaux) Cette pièce est fragile et par conséquent le nettoyage doit être effectué avec précaution

5.6 Nettoyage du conduit de fumée

Le conduit de fumée doit être nettoyé au moins deux fois par an, au début et à la moitié de l'hiver. Contrôler régulièrement les tronçons horizontaux et éliminer la suie qui s'y est déposée. Nous vous conseillons de nettoyer le conduit de cheminée afin d'obtenir une bonne évacuation des fumées..



- Il est conseillé, en fin de saison de chauffe, de confier le nettoyage annuel à un technicien qualifié.

6 AVERTISSEMENTS GÉNÉRAUX

6.1 Le bol doit reposer correctement sur toute la surface du support. On ne doit voir ni lumière ni passage d'air.

6.2 Le déflecteur de fumée à l'intérieur du foyer doit reposer correctement sur son siège.

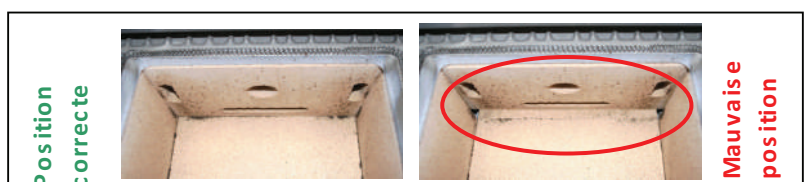
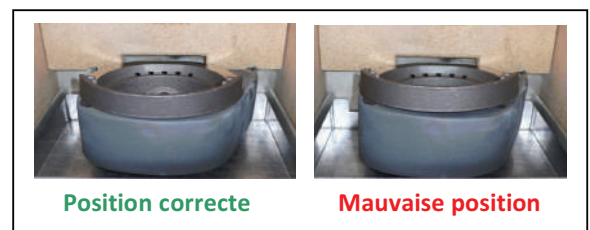

7 RECHERCHE DE PANNES

L'apparition d'une alarme est signalée par un signal sonore (s'il est activé) et la présence d'un message sur l'écran de contrôle du poêle. En cas d'activation d'une alarme, éteindre le poêle, supprimer la cause de cette alarme et rallumer le poêle suivant la procédure normale de mise en service décrite dans la présente notice.

Le tableau ci-dessous reporte la liste des alarmes, leurs causes et les remèdes à apporter ;

ALARMES - MESSAGES			
Affichage	Anomalie	Causes possibles	Remèdes
MANQUE ALLUMAGE	- En phase d'allumage, absence de flamme.	<ul style="list-style-type: none"> - Le réservoir de granulés est vide. - La résistance électrique est mal positionnée, sale ou défectueuse. - Réglage de la charge de granulés incorrect. 	<ul style="list-style-type: none"> - Contrôler la présence de granulés dans le réservoir. - Vérifier les procédures d'allumage. - <i>Pour toute autre intervention, faire appel à un technicien qualifié.</i>
	- En phase de travail, la flamme s'éteint et la température descend en dessous du seuil minimum.	<ul style="list-style-type: none"> - Le réservoir de granulés est vide. - Granulés de mauvaise qualité. - Réglage de la charge de granulés incorrect. - La résistance électrique est mal positionnée, sale ou défectueuse. 	<ul style="list-style-type: none"> - Relancer l'allumage - Contrôler la présence de granulés dans le réservoir et leur qualité. - <i>Pour toute autre intervention, faire appel à un technicien qualifié.</i>
MANQUANT DEPRESS	- En phase de travail, le pressostat d'air mesure une pression inférieure à la valeur définie.	<ul style="list-style-type: none"> - Le circuit de fumée est sale. - La porte est mal fermée - le conduit de fumée est obstrué. - le clapet anti surpression est bloqué en position ouverte. - Le pressostat d'air est défectueux 	<ul style="list-style-type: none"> - Contrôler et nettoyer si besoin le circuit de fumée et le conduit de fumées. - Vérifier la bonne fermeture de la porte. - Vérifier la fermeture du clapet anti surpression. - <i>Pour toute autre intervention, faire appel à un technicien qualifié.</i>
SONDE FUMÉE	- Alarme de la sonde de température de fumée.	<ul style="list-style-type: none"> - La sonde est endommagée. - La sonde est déconnectée de la carte électronique 	- <i>Ces interventions doivent être faites par un technicien qualifié.</i>
SICUREZ-TERMICA	- Alarme liée à l'intervention du thermostat de contrôle de la température du réservoir.	- Le thermostat a détecté une température au seuil défini pour éviter une surchauffe du réservoir et bloque le fonctionnement du motoréducteur de la vis d'alimentation	<ul style="list-style-type: none"> - Vérifier la raison de la surchauffe du thermostat de sécurité. - Débloquer le thermostat en appuyant sur le bouton de réarmement.
CHAUD FUMÉE	- Alarme liée à élévation de la température de fumée supérieure à 280°C.	<ul style="list-style-type: none"> - les ventilateurs de chauffage sont défectueux. - Défaut d'alimentation des ventilateurs de chauffage. - Charge de granulés trop importante. 	<ul style="list-style-type: none"> - Régler la charge de granulés. - <i>Pour toute autre intervention, faire appel à un technicien qualifié.</i>
ASPIRAT-EN PANNE	- Alarme liée à une absence de rotation de l'extracteur de fumée.	<ul style="list-style-type: none"> - L'extracteur de fumée est bloqué. - le compte tour de l'extracteur de fumées est défectueux. - Défaut d'alimentation électrique de l'extracteur de fumée. 	- <i>Ces interventions doivent être faites par un technicien qualifié.</i>
BLACK OUT	- Le poêle ne repart pas.	- Coupure de courant supérieure au seuil défini.	<ul style="list-style-type: none"> - Éteindre et rallumer le poêle en appuyant sur la touche 4. - <i>Pour toute autre intervention, faire appel à un technicien qualifié.</i>

ALARMES - MESSAGES

Affichage	Anomalie	Causes possibles	Remèdes
ATTESA RAFFRED	- Message qui s'affiche si l'on cherche à rallumer le poêle trop rapidement après une extinction.	- Essai de rallumage après une extinction dans un temps inférieur au seuil défini.	- Le déblocage de l'alarme ne se fera qu'une fois le temps défini écoulé (2 mn)
GUASTO DEBIMETRO	- Alarme lié à un défaut de mesure du débit d'air.	- la carte électronique ne mesure pas la quantité d'air comburant, le poêle ne s'éteint pas, mais toutes les fonctions liées au débitmètre d'air ne fonctionnent pas.	- Ces interventions doivent être faites par un technicien qualifié.
TRIAC COC EN PANNE	- Alarme liée à un fonctionnement continu de la vis d'alimentation supérieur à 60 secondes.	- La régulation a détecté une panne du relais de commande de la vis d'alimentation.	- Ces interventions doivent être faites par un technicien qualifié.
MANQUANT DEPRESS	- Alarme liée à un débit d'air inférieure au seuil minimum défini.	- Le circuit de fumées est sale. - La porte est mal fermée - le conduit de fumée est obstrué. - le clapet anti surpression est bloqué en position ouverte. - Le pressostat d'air est défectueux	- Contrôler et nettoyer si besoin le circuit de fumée et le conduit de fumées. - Vérifier la bonne fermeture de la porte. - Vérifier la fermeture du clapet anti surpression. - Pour toute autre intervention, faire appel à un technicien qualifié.
FINIT PELLETT	- Le bol de combustion n'est pas alimenté en granulés.	- Le réservoir de granulés est vide - Réglage de la charge de granulés incorrect. - La vis d'alimentation ne transporte pas de granulés.	- Contrôler la présence de granulés dans le réservoir. - Régler la charge de granulés. - Pour toute autre intervention, faire appel à un technicien qualifié.
SCADENZA ORE SERV	- Alarme signalant la nécessité de faire procéder à l'entretien annuel.	- Entretien annuel	- Ces interventions doivent être faites par un technicien qualifié.

Perge se réserve le droit d'apporter à n'importe quel moment, sans aucun préavis, des modifications techniques ou esthétiques aux produits. Les dessins, dimensions, schémas ou configurations, ne sont reportées qu'à titre d'information.

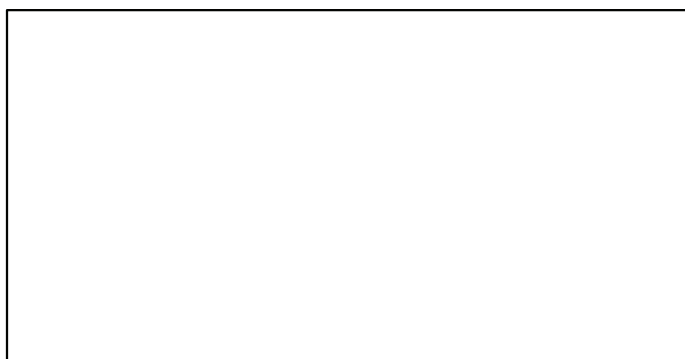

**380 avenue Salvador Allende
26800 PORTES-LES-VALENCE
Téléphone: 04 75 57 81 63
Télécopie: 04 75 57 24 91
E-mail: contact@perge.fr
www.perge.fr**